

产品简介

VUX-2132 带帧同步的模拟视频 + (模拟立体声音频 / 数字音频输入可选) 音频加嵌及视频 D/A 转换模块, 是集于 i-MOD 智能信号处理平台内的模块化产品, 该模块可以将输入格式为 CVBS 的模拟视频信号经 12bits 量化后嵌入 AES 20bits/24bits 的数字音频信号 (模拟音频输入经 24bits 量化), 加嵌通道方式可选。具有 1 路 CVBS 输出、2 路 SDI 含嵌输出, 并可以与外参考视频同步锁相, 行、场相位可连续调整。模块边缘带有 LED 指示灯和调整开关, 可以实现信号状态显示和手动参数调整, 并配有独立的接口背板, 适合插入 i-MOD 1RU 或 2RU 机箱平台。

该模块支持 i-MOD 平台的网络监控功能。可以通过 i-MOD 的网络控制模块和 i-MASTER 平台控制软件实现对模块各种参数的设置和调整, 并能对模块的工作状态和信号状态进行监控。

技术特点

- 支持 1 路 CVBS 模拟视频输入, 格式为 NTSC 或 PAL 制式
- 输入视频 12bits 量化, 4 倍过采样处理, 保证图像清晰度
- 支持多种音频输入格式: 模拟立体声, AES, AES-3id 数字音频 (可选)
- 符合 SMPTE-272M 辅助数据嵌入标准
- 输入音频的加嵌增益可调, 调整范围为 $\pm 20\text{dB}$
- 加嵌通道可选, 输入音频可以加嵌到指定的通道上
- 加嵌模式可选, 可以左右通道互换, 拷贝, 混音
- 音频 24bits 量化处理
- 支持 REF 参考视频信号输入及高阻环出功能
- 输出具有帧同步功能, 且行、场, 副载波相位连续可调
- 具备 2 路 SDI 含嵌输出
- 具备 1 路 CVBS 输出
- 各种设置参数具有掉电记忆功能
- 支持热插拔
- 支持控制计算机集中监控

接口背板

1RU 平台接口背板

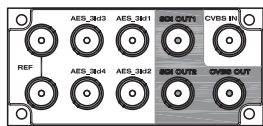

AES-3id 音频输入

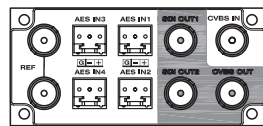

AES 音频输入

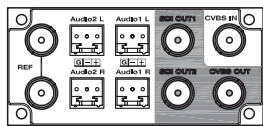

模拟音频输入

2RU 平台接口背板

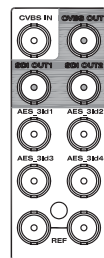

AES-3id 音频输入

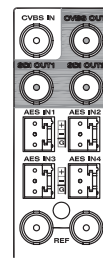

AES 音频输入

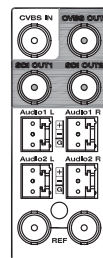

模拟音频输入

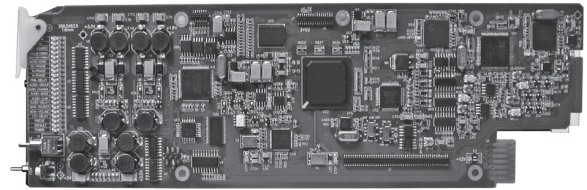

规格

视频输入		参考视频输入	
信号格式	CVBS	信号格式	CVBS
信号制式	NTSC, PAL	信号制式	NTSC, PAL
量化	12bits	接口形式	BNC (x2)
接口形式	BNC (x1)		
阻抗	75Ω		
反射损耗	>40dB @ 5.5MHz		
AES-3id 数字音频输入		模拟音频输入	
信号格式	AES-3id	信号格式	模拟音频(平衡非平衡可选)
阻抗	75Ω	接口形式	3Pin (x4)
接口形式	BNC (x4)	电平	+20dB 最大
输入采样率	48KHz	阻抗	>20 KΩ
AES3 数字音频输入		数字视频输出	
信号格式	AES3	信号格式	SMPTE-259M-C, 270Mbps, 525/59.94, 625/50 分量
阻抗	110Ω	接口形式	BNC (x2)
接口形式	3Pin (x4)	阻抗	75Ω
电平	2~7Vp-p	反射损耗	>18dB @ 270MHz
输入采样率	48KHz	幅度	800mVp-p±10%
模拟视频输出		抖动	<0.2UI
信号格式	CVBS	上升/下降时间	400 ~ 1500ps (20% ~ 80% 幅度)
信号制式	NTSC, PAL	过冲	<10% 的幅度
量化	10bits	同步调节范围	行方向: ±1/2 行 场方向: ±1/2 帧 副载波: ±90 度
接口形式	BNC (x1)		
阻抗	75Ω		
反射损耗	>40dB @ 6MHz		
幅度	1.0Vp-p±3%		
色/亮延时差	< 5ns		
信噪比	> 70dB @ 6MHz		
功耗	8W		
使用环境			
工作温度	0°C ~ 40°C		
相对湿度	10% ~ 90%		

原理框图

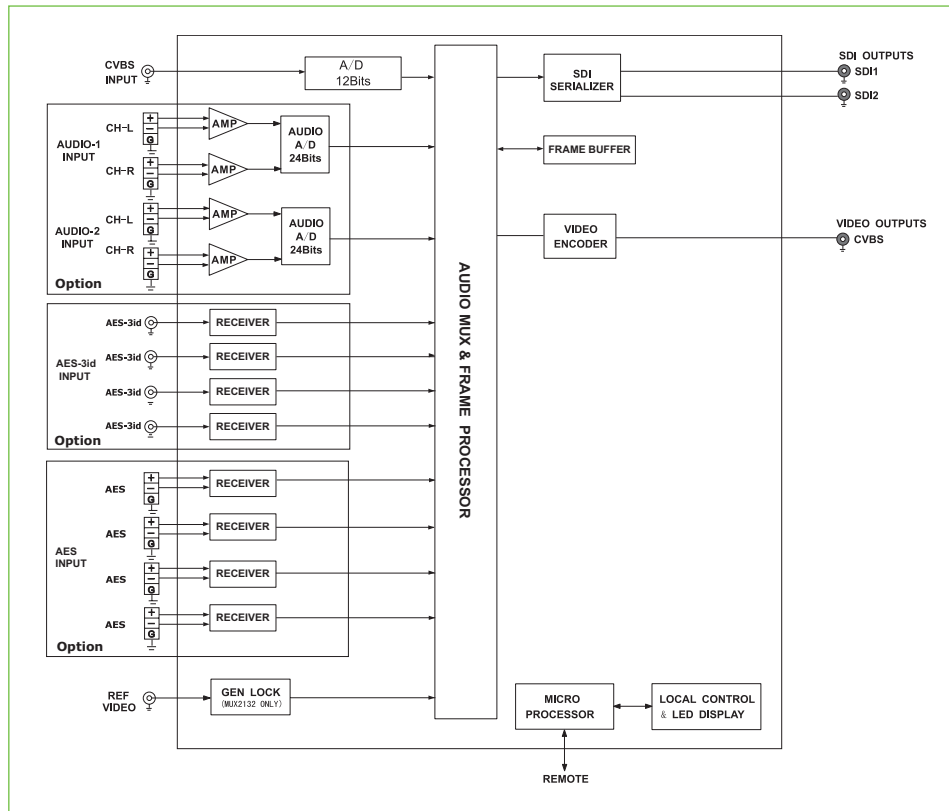

订货信息

◆ 标准配置

产品型号

- VUX-2132
- IM-SUB-AUDIOIN
- IM-SUB-AESIN
- IM-SUB-AES-3idIN
- VUX-2132-AUDIO-B-1RU
- VUX-2132-AUDIO-P-B-1RU
- VUX-2132-AUDIO-B-2RU
- VUX-2132-AUDIO-P-B-2RU
- VUX-2132-AES3-B-1RU
- VUX-2132-AES3-P-B-1RU
- VUX-2132-AES3id-B-2RU
- VUX-2132-AES3id-P-B-2RU

产品描述

- 带帧同步的模拟视频 + (模拟立体声音频 / 数字音频输入可选) 音频加嵌及视频 D/A 转换模块
- 模拟音频输入模块
- AES3 数字音频输入模块
- AES-3id 数字音频输入模块
- 1RU 模拟音频加嵌模块背板
- 带断电环通的 1RU 视音频加嵌模块背板
- 2RU 模拟音频加嵌模块背板
- 带断电环通的 2RU 视音频加嵌模块背板
- 1RUAES 音频加嵌模块背板
- 带断电环通的 1RUAES 音频加嵌模块背板
- 2RUAES-3id 音频加嵌模块背板
- 带断电环通的 2RUAES-3id 音频加嵌模块背板